

KBT900NE

Familia	Campana
Tipo Campana	Decoración mural
Diseño	Forma de T
Filtración	Extracción
Control electrónico	Sí
Material	Material pintado
Tipo de inox	Cepillado
Código EAN	8017709299811
Ancho	90 cm





Estética

Estética	Universal	Acabado	Matt black
Color	Negro	Logo	Serigrafiado

Mandos

Regulación de mandos	Teclas electrónicas
----------------------	---------------------

Programas/Funciones

N.º de velocidades	3
Velocidad intensiva	
Función purificación 24 hs	
Opciones de programación tiempo	

Características técnicas

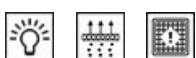

Nº de Luces	2	Filtros antigrasa	Aluminio
Tipo de Luz	Led	Indicador cambio de filtros	Sí
Potencia luz	1,3 W	Diámetro embocadura motor	150 mm
Capacidad máxima de aspiración en modalidad libre (P0)	730 m³/h	Distancia mínima de la encimera de gas	650 mm

Potencia motor	230 W	Distancia mínima de la encimera eléctrica	500 mm
Nº de Filtros	3	Válvula de retención	Sí

	Capacidad de aspiración (IEC 61591) [m³/h]	Rumorosidad (IEC 60704-2-13) [dB(A)]
Velocidad 1	265	47
Velocidad 2	360	55
Velocidad 3	480	62
Velocidad intensiva	713	72

Equipo accesorios incluidos

Reducción manguera	Sí
--------------------	----

Prestaciones/Etiqueta energética

A	
Consumo anual (AEChood)	54 kWh/a
Clase eficiencia energética (EEC)	A
Eficiencia Fluidodinámica (FDE)	31.2
Clase de eficiencia fluido dinámico (FDEC)	A
Clase de eficiencia de iluminación (LE)	60.0 lux/W
Eficiencia de iluminación (LEC)	A
Eficiencia de filtrado de grasa (GFE)	76.5 %
Clase de eficiencia de filtrado de grasa (GFEC)	C
Flujo de aire a la velocidad mínima (Qmin)	265 m³/h
Flujo de aire a la máxima potencia (Qmax)	480 m³/h
Flujo de aire en posición reforzada Qboost)	713 m³/h
Emissiones sonoras en el aire ponderadas por el valor A en su ajuste mínimo de utilización normal:(SPEmin)	46 dB(A)
Emissiones sonoras en el aire ponderadas por el valor A en su ajuste máximo de utilización normal: (SPEmax)	62 dB(A)
Emissiones sonoras en el aire ponderadas por el valor A en posición ultrarrápida o reforzada: (SPEboost)	71 dB(A)
Consumo de electricidad en modo de espera: (Ps)	0.22 W
Factor aumento de tiempo (F)	0.9
Índice de eficiencia energética primera cavidad	52.0
Caudal de aire medido en el mejor punto de eficiencia (Qbep)	395 m³/h
Presión de aire medida en el mejor punto de eficiencia (Qbep)	451 Pa
Entrada de potencia eléctrica medida en el mejor punto de eficiencia (Wbep)	159 W
Potencia normal sistema de luz (WI)	3 W

Iluminación media sobre la superficie de cocción 156 lux
Nivel de potencia acústica más alta (Lwa) 62 dB(A)

Conexión eléctrica

Datos nominales de conexión eléctrica 230 W
Tensión 220-240 V

Frecuencia 50-60 Hz
Largo del cable de alimentación 1500 mm

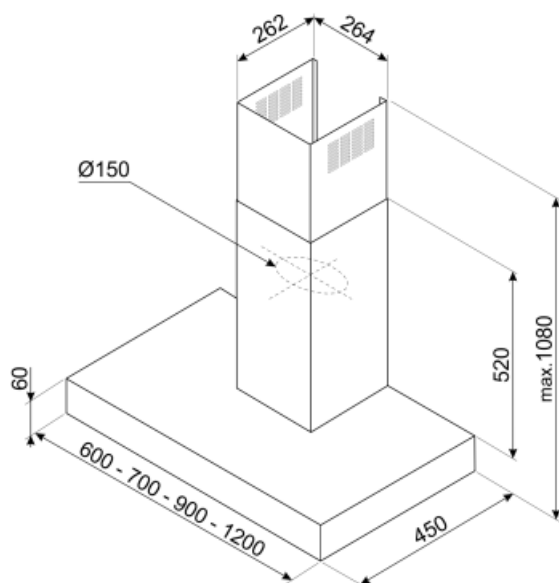

Not included accessories

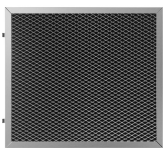

KITFCKBT

1 pieza de filtro de carbón activado para modelos de capota KBT* / KBCT*

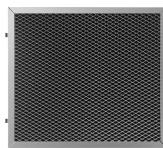







KITFCKBTR

1 filtro de carbón vegetal Regenerable
* apto para todos los modelos KBT / KBCT. Se puede lavar en el lavavajillas y secar en el horno.
Dimensión 237,5x245x10 mm



KITCEKBTMB

Symbols glossary (TT)

-  Cambio de aire 24 h: la función de renovación de aire de 24 h crea una recirculación continua de aire, activando el motor a la velocidad mínima con una succión de 10 min. cada hora durante 24 horas.
-  Apagado automático: la opción de apagado automático le permite programar el tiempo de desactivación de la campana, que continuará purificando el aire hasta que se apague automáticamente.
-  Señal luminosa: se enciende una señal luminosa cuando es necesario reemplazar los filtros de carbón activado.
-  Función Turbo: La función Turbo le permite operar la campana a la máxima potencia, para acelerar la eliminación de olores más persistentes.
-  Filtros de grasa: los filtros de grasa purifican el aire de las grasas de cocción. Son fácilmente extraíbles para su limpieza periódica.
-  A: La clase A de electrodomésticos Smeg permite un bajo consumo de energía.
-  Luz: las campanas están equipadas con lámparas LED. La luz se puede encender independientemente del ventilador de succión y, por lo tanto, permite que se ilumine la superficie de trabajo.