

CPF9GMX1

Categoría cocina	90x60 cm
Nº de hornos con etiqueta energética.	1
Cavity heat source	Eléctrica
Tipo de encimera	Gas
Tipo de horno principal	Termoventilado
Sistema de limpieza horno principal	Vapor Clean
Código EAN	8017709309411
Clase de eficiencia energética del modelo	A



Estética



Estética	Portofino	Pantalla/Reloj	Touch
Color	Acero Inoxidable	N.º de mandos	8
Acabado	Satinado	Color serigrafía	Negro
Diseño	Sin perfiles	Tirador	Smeg Portofino
Puerta	Con marco	Color maneta	Inox
Trasera	Sí	Tipo de vidrio	Gris
Tipo de rejillas	Hierro fundido	Pies	Negro
Color Encimera	Acero Inoxidable	Compartimento	Solapa
Acabado panel de mandos	acero anti-huellas	Logo	Montado en acero
Mandos	Smeg Portofino	Posición logo	Banda bajo el horno
Color mandos	Acero Inoxidable		

Programas/Funciones

Nº de funciones de cocción 9

Funciones de cocción tradicionales

 Estático	 Ventilado	 Termoventilado
 ECO	 Grill estrecho	 Grill ancho
 Ventilador grill(completo)	 Inferior	 Inferior ventilado

Función limpieza

 Vapor Clean

Otras funciones

 Descongelación por tiempo

Características técnicas encimera

UR

Número total de zonas de cocción 6

Anterior izquierda - Gas - 2URP (dual) - 4.20 kW

Posterior izquierda - Gas - AUX - 1.00 kW

Anterior central - Gas - AUX - 1.00 kW

Posterior central - Gas - SRD - 1.80 kW

Anterior derecha - Gas - SRD - 1.80 kW

Posterior derecha - Gas - RP - 3.00 kW

Tipo de quemadores de gas Estándar

Sistema de válvulas de seguridad Sí

Encendido del gas desde los mandos Sí

Tapetas quemadores de gas Esmaltado negro opaco

Características técnicas horno principal



Nº luces 2

Número ventiladores 2

Volumen útil del primer compartimento de cocción 115 l

Capacidad bruta (Lt) horno 1 129 l

Material de la cavidad Esmalte Ever Clean

N.º de estantes 5

Tipo de estantes Metálicos

Tipo de luz Halógenas

Potencia luz 40 W

Opciones de programación tiempo de cocción Inicio y fin

Encendido de la luz al abrir la puerta Sí

Sistema apertura puerta Apertura solapa

Puerta desmontable Sí

Puerta interna de vidrio Sí

Vidrio interno desmontable Sí

N.º de vidrios de puerta horno 3

N.º de vidrios de puerta reflectantes del calor 2

Termostato de seguridad Sí

Interrupción de resistencias al abrir la puerta Sí

Sistema de enfriamiento Tangencial

Dimensiones útiles interior cavidad (axlxp) 371x724x418 mm

Regulación de la temperatura Electrónica

Resistencia inferior - Potencia 1700 W

Resistencia superior - Potencia 1200 W

Resistencia grill - Potencia 1700 W

Resistencia grill ancho - Potencia 2900 W

Resistencia circular - Potencia	2 x 1550 W
Tipo de grill	Eléctrico

Opciones horno principal

Programador de tiempo	Sí	Temperatura mínima	50 °C
Alarma acústica de fin de cocción	Sí	Temperatura máxima	280 °C

Equipo accesorios horno principal y encimera

Rejilla con tope trasero y lateral	1	Bandeja profunda 40mm	1
Bandeja profunda 20 mm	1	Rejilla inserción bandeja	1

Conexión eléctrica

Datos nominales de conexión eléctrica	3200 W	Frecuencia	50/60 Hz
Corriente	14 A	Largo del cable de alimentación	120 cm
Tensión	220-240 V	Bornera	3 poli

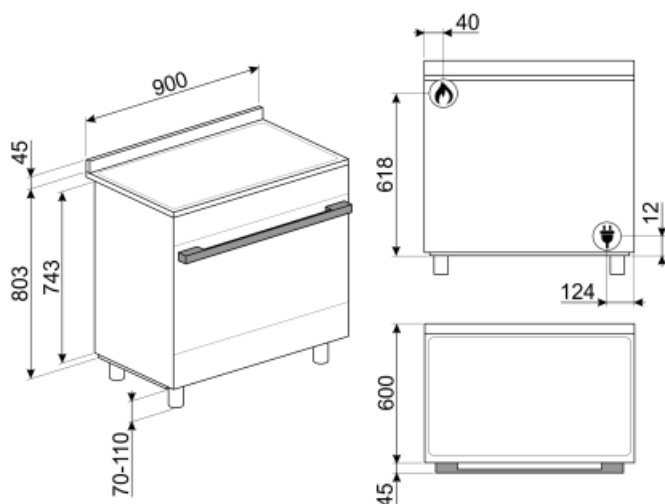

Not included accessories



GT1P-2

Guías telescópicas extracción parcial (1 nivel) para hornos con marco de metal. Longitud: 355,5 mm, extracción: 285 mm. Material: acero inoxidable AISI 430 pulido.



GT1T-2

Guías telescópicas extracción total (1 nivel) para hornos con marco de metal. Longitud: 355,5 mm, extracción: 418,5 mm. Material: acero inoxidable AISI 430 pulido



PPR2

Piedra pizza refractaria sin asas. Piedra de forma cuadrada: L42 x H1,8 x D37,5 cm. Adecuado también para hornos de gas.



PRTX

Piedra pizza refractaria con asas. D = 35 cm No apto para hornos microondas. Apto para hornos de gas.



PALPZ

Pala de pizza con mango plegable
Ancho : 315mm Largo : 325mm



PPR9

Refractory pizza stone without handles. Squared shaped stone: L64xH2,3xP37,5 cm Suitable also for gas ovens, to be put on the griddle.

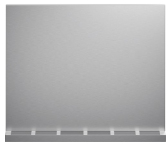

KITC9X9-1

Trasera, 90x75 cm, acero inoxidable, para cocinas Master y Sinfonia



BGCPF9

Grill de hierro fundido para cocinas Portofino CPF9



SFLK1

TPKCPF9

Stainless steel teppanyaki plate, suitable for Portofino cookers



KITPBX

Height reduction feet (850mm), st/steel, for Sinfonia and Master cookers (845-856mm)

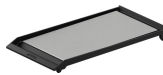

KITPD

Height extension black feet (950 mm), black, suitable for Master, Sinfonia and Portofino 90cm (914-968mm); Height extension black feet (900 mm), black, suitable for Concerto cookers with 850mm height (880-935mm)



KITH95CPF9

Height extension kit with plinth, (950mm), three sides, black with feet, suitable for CPF9 Portofino cookers

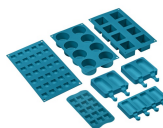

SMOLD

Set de 7 moldes de silicona para helados, polos, bombones, cubitos de hielo o para racionar comida. Utilizable de -60 ° C a + 230 ° C



KITH900CPF9

Plinth, 90cm, three sides, black, suitable for CPF9 Portofino cookers



GTT





Guías telescópicas extracción total (1 nivel) Extracción: 433 mm Material: acero inoxidable AISI 430 pulido













GTP

Guías telescópicas extracción parcial (1 nivel) Extracción: 433 mm Material: acero inoxidable AISI 430 pulido



Symbols glossary (TT)

- | | |
|---|--|
|  <p>Rejillas de hierro fundido: estas rejillas son resistentes a altas temperaturas. Sólidos y robustos, han sido diseñados para facilitar el movimiento y el reposicionamiento de las ollas en la superficie.</p> |  <p>Refrigeración tangencial: este innovador sistema de refrigeración permite tener una puerta a una temperatura controlada durante la cocción. Además de las ventajas ofrecidas en términos de seguridad, el sistema permite proteger los muebles en los que se inserta el horno, evitando el sobrecalentamiento.</p> |
|  <p>A: La clase A de electrodomésticos Smeg permite un bajo consumo de energía.</p> |  <p>Descongelar por tiempo: con esto los tiempos de descongelación de alimentos se determinan automáticamente.</p> |
|  <p>Puerta de triple acristalamiento: en los modelos de gama alta, la puerta del horno tiene tres paneles que ayudan a mantener el exterior del horno a temperatura ambiente durante la cocción, lo que garantiza la máxima seguridad. Los dos vidrios internos que reflejan el calor evitan la dispersión del calor para una mayor eficiencia.</p> |  <p>Esmalte Ever Clean: el esmalte Ever Clean con el que se trata la cavidad del horno reduce la adherencia de la grasa para cocinar. Es un esmalte pirolítico y resistente a los ácidos que, además de ser agradablemente brillante, favorece una mayor limpieza de las paredes del horno, gracias a su menor porosidad.</p> |
|  <p>Antihuellas: el tratamiento especial al que se somete el acero inoxidable evita la formación de halos y huellas digitales en la superficie y ayuda a mejorar su brillo.</p> |  <p>Ventilador + resistencia única (cocción delicada): la combinación del ventilador y el elemento de calentamiento inferior solo permite que la cocción se complete más rápidamente. Se recomienda este sistema para terminar de cocinar alimentos que ya están bien cocidos en la superficie, pero no internamente, lo que requiere un calor moderado más alto. Ideal para cualquier tipo de comida.</p> |
|  <p>Ventilador + resistencia superior + resistencia inferior: funcionamiento del ventilador, combinado con Cocción tradicional, garantiza una cocción uniforme incluso con recetas complejas. Ideal para galletas y pasteles, incluso cocinado simultáneamente en varios niveles .</p> |  <p>Resistencia cielo + resistencia inferior (cocción tradicional o estática): el calor, que proviene de la parte superior e inferior al mismo tiempo, hace que este sistema sea adecuado para cocinar cualquier tipo de alimento. La cocina tradicional, también llamada estática o termo radiante, es adecuada para cocinar solo un plato a la vez. Ideal para cualquier tipo de asado, pan, pasteles rellenos y en cualquier caso particularmente adecuado para carnes grasas como el ganso o el pato.</p> |
|  <p>Resistencia inferior (cocción final): el calor que proviene solo del fondo permite para completar la cocción de alimentos que requieren una temperatura básica más alta, sin afectar su dorado. Ideal para pasteles, tartas y pizzas dulces o saladas. NOTA: este símbolo en los hornos de gas indica el quemador de gas .</p> |  <p>Ventilador + resistencia circular (cocción forzada o ventilada): la combinación del ventilador y el elemento de calentamiento circular (incorporado en la parte posterior del horno) permite cocinar diferentes alimentos en varios niveles, siempre que necesiten las mismas temperaturas y el mismo tipo cocción La circulación de aire caliente asegura una distribución de calor instantánea y uniforme. Será posible, por ejemplo, cocinar pescado, verduras y galletas simultáneamente sin ninguna mezcla de olores y sabores .</p> |

-  **ECO:** la combinación de la parrilla y la resistencia inferior más el ventilador es particularmente adecuado para cocinar pequeñas cantidades de comida, con bajo consumo de energía .
-  **Resistencia Grill:** el calor derivado del elemento del grill permite obtener excelentes resultados de parrilla, especialmente con carnes de espesor medio / pequeño y, en combinación con el asador (en los modelos previstos), permite un dorado uniforme al final de la cocción. Ideal para salchichas , costillas, tocino. En los hornos de 8, 10 y 11 funciones, el elemento del grill se compone de un elemento doble que permite asar sobre toda la superficie de soporte (grill largo). Esta función en estos modelos permite asar de una manera grandes cantidades uniformes de comida, especialmente carne .
-  **Resistencia Grill central:** esta función permite asar pequeñas porciones de carne y pescado para preparar brochetas, tostadas y todas las verduras a la parrilla.
-  **Ventilador + resistencia grill:** el aire producido por el ventilador suaviza la onda de calor generada por la parrilla, lo que permite una parrilla óptima incluso para alimentos gruesos. Ideal para grandes cortes de carne (por ejemplo, codillo de cerdo). En los modelos con 10 y 11 funciones, el elemento de parrilla se compone de un elemento doble de mayor tamaño que la parrilla tradicional, lo que permite un rendimiento excepcional (cocción y asado rápido de carne grande a la parrilla).
-  **Interior puerta todo vidrio:** el interior de la puerta del horno tiene una superficie completamente lisa sin tornillos, lo que facilita la eliminación de la suciedad y hace que la limpieza sea más práctica.
-  **Vidrio interno extraíble:** el horno tiene una puerta con vidrio interno extraíble para facilitar la limpieza y, por lo tanto, una higiene más profunda.
-  **2 lámparas halógenas:** la presencia de 2 lámparas halógenas dispuestas asimétricamente hace que el espacio interior sea aún más brillante, eliminando las esquinas oscuras.
-  **5 niveles de cocción:** los hornos Smeg tienen 5 niveles de cocción que le permiten cocinar diferentes platos al mismo tiempo, lo que garantiza una reducción en el consumo.
-  **Control electrónico:** el control electrónico gestiona mejor las temperaturas y favorece la uniformidad del calor, manteniendo constante el valor establecido, con oscilaciones mínimas de 2-3 ° C. Esta prerrogativa significa que incluso los más sensibles a los cambios de temperatura, como pasteles, soufflés y guisos, pueden elevarse y cocinarse de manera más uniforme.
-  **Quemador ultrarrápido:** el quemador se define como ultrarrápido con una potencia de al menos 3,5 kW, que puede ser de corona simple, doble o triple.
-  **Vapor clean:** la función especial VAPOR CLEAN facilita la limpieza mediante el uso del vapor generado al insertar una pequeña dosis de agua en la ranura de la cavidad.
-  **Indica el volumen útil de la cavidad del horno**