

FAB28RDPP5



Familia	Frigorífico
Instalación	Libre instalación
Categoría	Monopuerta
Ancho de referencia	Until 60
Altura de referencia	100 - 160
Sistema de refrigeración	Frigorífico ventilado, congelador estático
Descongelación	Automática para refrigerador, manual congelador
Tipo de bisagra	Estándar
Posición bisagra	Derecha
Código EAN	8017709330606



Estética

Estética	50's Style	Color logo	Cromo
Color	Perfectly Pale	Material de los laterales	Acero
Acabado	Mate	Color laterales	Decorado / Especial
Diseño	Abombado	Logo	Aplicado
Material de la puerta	Termomoldeada	Color del perfil de los estantes de la puerta	Cromado
Tirador	Externo	Color del perfil de los cajones	Cromado
Tipo de tirador	Fija	Color del perfil del estante de vidrio	Cromado
Color tirador	Cromo		

Instalación compartimento frigorífico



Número estantes regulables	2	Tipología estante cubre cajón de verduras	Cristal
Número de cajones fruta y verdura	1	Compartimento Extra-Fresh	Si
Tipología estantes regulables	Cristal	Iluminación interna frigorífico	Si
Tipo de cajón	Railes deslizables	Tipo de iluminación interior frigorífico	Led
Estante cubre cajón para la verdura	Si		

Contrapuerta compartimento frigorífico

Número de compartimentos con tapa transparente	1	Número de compartimento portabotellas	1
Número compartimentos de puerta regulables	1	Ménsulas portabotellas con cable metálico	Si
Compartimento portaobjetos con perfil metálico	Si		

Otros equipos frigorífico



Multiflow	Si	Ventilador	Si
-----------	----	------------	----

Instalación compartimento congelador

Compartimento congelación interno	Si
-----------------------------------	----

Otras características técnicas



Alarma apertura puerta	Acústica y visual
Tipo de control de la temperatura	Electrónico
Número de compresores	1
Tipo de gas refrigerante	R600a
Tipo de compresor	Compresor Inverter
Cantidad de gas refrigerante (gr)	32 g
Agente espumante	Ciclopentano

Rendimiento / Etiqueta energética - Reg. 2019



Consumo anual de energía	130 kWh/a	Rumorosidad	35 dB(A) re 1pW
Clase de eficiencia energética del modelo	D	Autonomía de conservación sin energía eléctrica	9 h
Airborne acoustical noise emission class	B	4 estrellas - Capacidad congelación	2.6 Kg/24h
Volumen neto total	270 l	Clase climática	SN, N, ST, T
Volumen total del compartimento congelador	26 l	EEl	79 %
Volumen total compartimento frigorífico	244 l		







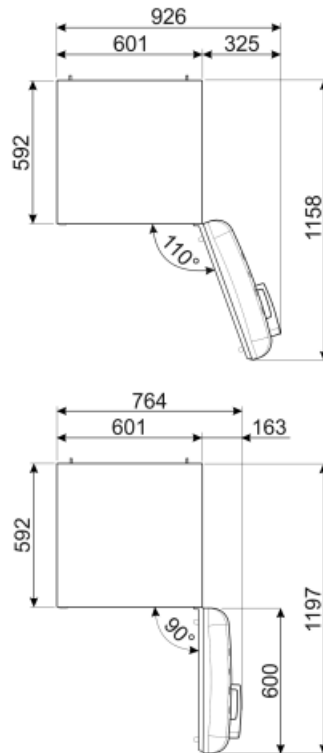
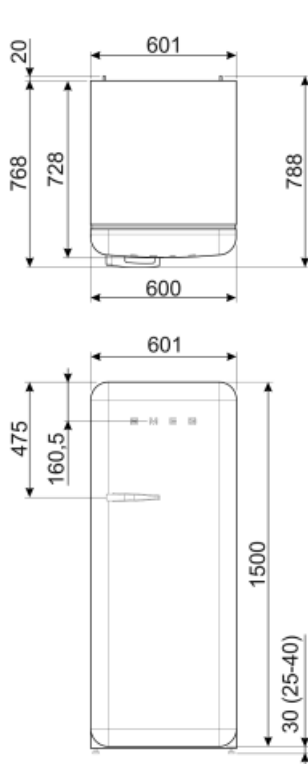

Conexión eléctrica

Enchufe (F;E) Schuko
Datos nominales de conexión eléctrica 90 W
Corriente 1 A

Tensión 220-240 V
Frecuencia 50/60 Hz
Largo del cable de alimentación 180 cm



Symbols glossary (TT)

	4 estrellas		Descongelación automática: todos los modelos de refrigerador están equipados con descongelación automática en el compartimiento del refrigerador.
	A +++: los dispositivos Smeg permiten un considerable ahorro de energía en Clase A, A +, A ++ y A +++, para reducir el consumo mientras se mantiene la máxima eficiencia y garantizar el respeto por el medio ambiente.		Ventilado: sistema de ventilación de enfriamiento que permite difundir constante y uniformemente el aire dentro del refrigerador.
	Iluminación LED interna: la iluminación LED interna garantiza el ahorro de energía y al mismo tiempo ofrece una luz de atmósfera.		Zona Life Plus 0 ° C: en la zona Life Plus 0 ° C se mantiene una temperatura interna constante entre 0 ° C y + 3 ° C que no altera las cualidades organolépticas de los alimentos y permite mantenerlos frescos incluso después de varios días. Es ideal para almacenar pescado, carne, productos lácteos y alimentos fácilmente perecederos.
	Motor inverter: para lavadoras y secadoras: la evolución de las lavadoras y secadoras Smeg hacia modelos más inteligentes y eco-sostenibles ha llevado a la elección de la tecnología Inverter con bomba de calor que reduce significativamente el consumo de energía. Para lavavajillas: el motor inversor de última generación garantiza una mayor vida útil, eficiencia y consumo reducido, así como un silencio absoluto.		Sistema de enfriamiento Multiflow: el sistema de ventilación Multiflow permite difundir de manera constante y uniforme el aire dentro del refrigerador.
	Clase eficiencia energética D		