

evohome

Guía de instalación

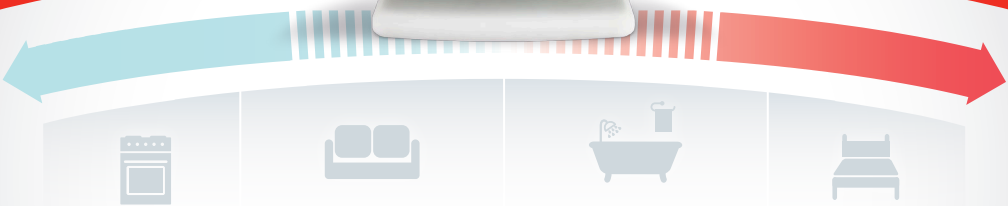

El controlador de calefacción conectado

Leyenda de iconos

- | | |
|--|--|
|  Controlador evohome |  Termostato de una sola zona (Y87RF) |
|  Soporte de pared para Controlador Evohome (ATF600) |  Sensor de Temperatura Ambiente (HCW82) |
|  Soporte de sobremesa para Controlador Evohome (ATF800) |  Sensor de Temperatura Ambiente (HCF82) |
|  Controlador de Radiador (HR92) |  Termostato de Ambiente Digital (DTS92) |
|  Controlador de Radiador (HR80) |  Termostato de Acumulador Inalámbrico - Transmisor (CS92) |
|  Módulo Relé Inalámbrico (BDR91) |  Termostato de Acumulador Inalámbrico - Sensor de abrazadera (CS92) |
|  Receptor Inalámbrico OpenTherm (R8810) |  Termostato de Acumulador Inalámbrico - Sensor de inmersión (CS92) |
|  Controlador de Suelo Radiante (HCE80 o HCC80) |  Módulo Relé Inalámbrico (BDR91) |
|  Controlador de Válvula Mezcladora (HM80) | |

Gracias por elegir **evohome**

evohome significa más comodidad y más control del sistema de calefacción. Es sencillo de instalar y fácil de utilizar.

Siga estas instrucciones para configurar el sistema **evohome**. Los dispositivos que requieren conexión a la red de suministro eléctrico deberán ser instalados por una persona competente.

Antes de empezar

Asegúrese de que dispone de todos los dispositivos que necesita para su sistema. Si ha utilizado nuestra guía "Diseñe su sistema **evohome**", haga corresponder cada dispositivo con la habitación o zonas de su plan. Es una buena idea realizar en primer lugar todos los trabajos de conexiones de alimentación eléctrica y otros cableados.

En esta guía

Paso 1: conexión del sistema de calefacción	3
Paso 2: configuración de su Controlador evohome	9
Paso 3: alimentación y vinculación de dispositivos	13
Paso 4: prueba del sistema	29
Configuración y modificación	37
Anexo	40

Dispone de...
un paquete base o un paquete conectado
+
Dispositivos no vinculados



Dispone de...
un Controlador evohome no vinculado
+
Dispositivos no vinculados



Dispone de...
un paquete base o un paquete conectado
+
Ningún dispositivo adicional



Paso 1: conexión de su sistema de calefacción

Conectar todos los dispositivos alimentados eléctricamente al sistema de calefacción



Paso 2: configuración de su controlador evohome

Encienda el controlador evohome, conéctelo a una red WiFi y siga las instrucciones que muestra la pantalla para su sistema

Ir al menú del instalador



Ir a la configuración guiada



Ir a la pantalla de inicio



Paso 3: alimentación y vinculación de los dispositivos

Conectar todos los dispositivos, incluyendo los que funcionan alimentados por pilas, y vincularlos al Controlador evohome



Paso 4: prueba del sistema

Verificar que todos los dispositivos funcionan correctamente

Paso 1: conexión del sistema de calefacción

evohome se comunica mediante una robusta señal inalámbrica de 868 MHz que no se ve afectada por los mandos a distancia habituales o por la señal Wifi.

Algunos dispositivos requieren alimentación de red o encontrarse conectados a equipos externos, por lo que es mejor conectar en primer lugar estos elementos para simplificar el proceso posterior de vinculación de esta configuración. El controlador **evohome** proporcionará instrucciones en pantalla cuando los anteriores deban ser conectados.

Antes de conectar su Controlador **evohome** e instalar los controladores de radiadores, es recomendable instalar cualquier dispositivo alimentado por red o que requiera una instalación específica.

En esta sección

Módulo Relé Inalámbrico (BDR91)	4
Termostato de Acumulador Inalámbrico (CS92)	5
Controlador de Válvula Mezcladora (HM80), controlador de calefacción por suelo radiante (HCE80/HCC80), puente Opentherm (R8810)	7

Módulo Relé Inalámbrico (BDR91)



Desconectar la alimentación y aislar el suministro antes de empezar



Si va a montar un Módulo Relé Inalámbrico (BDR91) a su caldera, válvula de zona o válvula diversora

- 1 Montar el Módulo Relé Inalámbrico sobre una superficie no metálica situada a al menos 30 cm de su caldera, de otros dispositivos inalámbricos o de objetos de metal
- 2 Soltar el clip de la parte inferior para abrir la tapa frontal
- 3 Seguir el diagrama de conexonado (ver Anexo: Figuras 3-5) para conectar el Módulo Relé Inalámbrico a los terminales del termostato de su caldera, válvula de zona o válvula diversora, y al suministro eléctrico de la red
- 4 Volver a colocar la tapa

Consultar las instrucciones de la caldera para localizar los terminales del termostato de ambiente, y determinar si la caldera requiere un suministro eléctrico activo permanente.

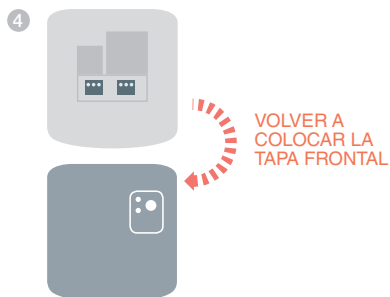
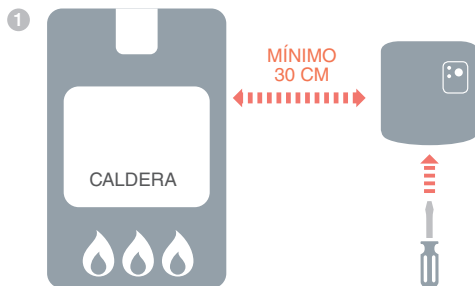

Termostato de Acumulador Inalámbrico (CS92)



Si va a montar un Termostato de Acumulador Inalámbrico (CS92)

Se necesitará instalar el transceptor CS92 y únicamente uno de los dos sensores (sensor de fijación por abrazadera CS92 o sensor de Inmersión CS92).



Para montar el sensor de fijación por abrazadera CS92

- 1 Cortar una sección de aislante del acumulador ligeramente más larga que la unidad sensora
- 2 Limpiar la superficie expuesta del acumulador
- 3 Colocar el sensor sobre la superficie del acumulador y asegurarlo utilizando la abrazadera de fijación – cortar la correa al tamaño adecuado si es demasiado larga
- 4 Instalar el transceptor CS92 en una ubicación adecuada lo suficientemente cercana como para que llegue el cable del sensor
- 5 Conectar el cable del sensor al transceptor CS92

Colocar el sensor en un punto situado entre un cuarto y un tercio de la longitud ascendente al acumulador.

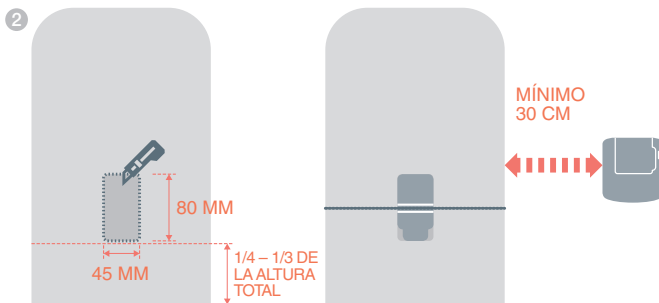

Conexión con el transceptor CS92

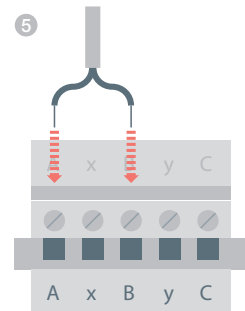

Termostato de Acumulador Inalámbrico (CS92) *continuación*



Si utiliza este sensor en una aplicación de acumulador de agua caliente sanitaria, deberá seguir las instrucciones del fabricante del acumulador para garantizar el cumplimiento de todas las normas de seguridad.

En caso de duda, póngase en contacto con el fabricante del acumulador.



Para montar el sensor de inserción CS92

- 1 Montar cilindro de inmersión del acumulador con las sujeciones adecuadas para evitar tensiones e impedir su extracción accidental
- 2 Si el sensor no queda firmemente sujeto en cilindro de inmersión, llenar el espacio con un compuesto conductor del calor para asegurar la máxima transferencia de calor
- 3 Instalar el transceptor CS92 en una ubicación adecuada lo suficientemente cercana como para que llegue el cable del sensor
- 4 Conectar el cable del sensor al transceptor CS92

Conexión con el transceptor CS92

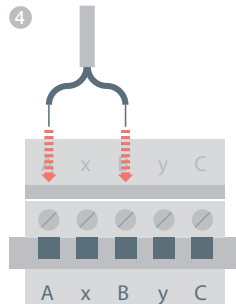

Controlador de Válvula Mezcladora (HM80), controlador de calefacción por suelo radiante (HCE80/HCC80), puente Opentherm (R8810)



Si se monta un Controlador de Válvula Mezcladora (HM80), controlador de calefacción por suelo radiante (HCE80/HCC80), puente Opentherm (R8810)

Consultar las instrucciones de instalación suministradas con cada dispositivo

Paso 2: configuración de su Controlador evohome

El Controlador **evohome** dispone de un proceso guiado de configuración para ayudarle a ajustar las zonas para un único tipo de sistema. Para los sistemas combinados (por ejemplo, zonas de calefacción por suelo radiante junto con zonas de radiador), utilizar la configuración guiada para el sistema de mayor superficie y luego usar "Añadir zonas" en el menú del instalador.

Para añadir un sistema de agua caliente mediante acumulador, utilizar la opción de configuración guiada para acumulador de agua caliente en el menú del instalador.

Las instrucciones siguientes cubren la totalidad del proceso de configuración para una zona, pero si se va a utilizar la configuración guiada, su Controlador **evohome** le proporcionará instrucciones en pantalla para vincular el resto de componentes al Controlador **evohome** – bastará con seguir las instrucciones de vinculación para cada dispositivo que aparezca en este manual.

En esta sección

Conexión de su Controlador evohome	10
Selección de idioma y configuración de WiFi.	11
Configure el controlador evohome para su sistema	12

Conexión de su Controlador evohome



Su Controlador **evohome** incorpora pilas recargables* precargadas que le permiten configurar el sistema mientras este se encuentra fuera del soporte de mesa o del soporte de pared.

Colocar el Controlador **evohome** sobre el soporte de mesa o en el soporte de pared para su uso normal.

*Utilizar únicamente las pilas recargables tipo AA suministradas

En primer lugar, conectar el Controlador **evohome**

- 1 Extraer la tapa, quitar la pestaña de la pila y volver a colocar la tapa
- 2 Colocarlo sobre el soporte de mesa o en el soporte de pared
- 3 Una vez que las pilas estén totalmente cargadas, el Controlador **evohome** puede extraerse fácilmente del soporte de mesa o del soporte de pared, lo que facilita su programación. Después de 30 minutos el Controlador **evohome** emitirá un pitido para indicar que debe volverse a colocar sobre el soporte de mesa o de pared

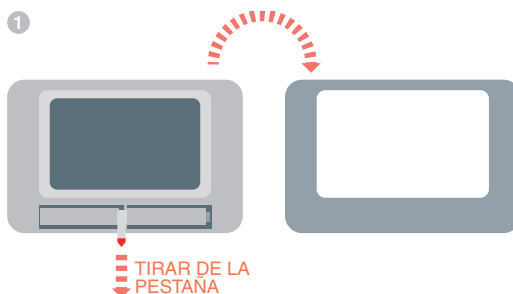

Selección de idioma y configuración de WiFi



Si no tiene los detalles de la red WiFi, o si el propietario no requiere tener acceso remoto, puede omitir la configuración de WiFi y proseguir con la configuración del sistema de calefacción.

La red WiFi se puede configurar más adelante en el menú AJUSTES > AJUSTES WIFI.

Seleccione un idioma para el controlador **evohome** y conéctese a una red WiFi

- 1 Seleccione un idioma para la interfaz de usuario del controlador **evohome**
- 2 Siga las instrucciones que muestra la pantalla para conectarse a una red WiFi. Esto permitirá el ajuste automático de la fecha y la hora para su ubicación, así como la conectividad remota a través de un smartphone Android o Apple.
 - **Para configurar WiFi necesitará la contraseña de la red WiFi doméstica**
- 3 Indique al propietario / usuario que visite **www.mytotalconnectcomfort.com** para crear una cuenta, registrar el Controlador **evohome** y descargar la app.



Seleccione su tienda



Obtenga al App

- **Para crear una cuenta y registrar el Controlador evohome, el propietario necesitará los valores de ID MAC y CRC que puede encontrar:**
 - En una etiqueta situada detrás de la cubierta frontal del Controlador **evohome**
 - En la pantalla mientras configura WiFi
 - **AJUSTES > AJUSTES WIFI** después de completar la instalación



MAC ID

CRC

Configure el controlador evohome para su sistema

Ahora seleccione la opción correcta para el sistema que está instalando:



Para un **paquete base** o un **paquete conectado** SIN dispositivos adicionales recomendamos pulsar "Inicio" para luego ir a "Paso 4: prueba del sistema" en la página 29.



Para un **paquete base** o un **paquete conectado** Y dispositivos no vinculados recomendamos pulsar "Menú de instalación" para añadir los dispositivos no vinculados – seguir "Paso 3: alimentación y vinculación de los dispositivos" en la página 13.



Para un Controlador **evohome** no vinculado y dispositivos no vinculados, recomendamos pulsar "Configuración guiada" para añadir los dispositivos no vinculados – seguir el "Paso 3: alimentación y vinculación de dispositivos" en la página 13.

* Un paquete conectado contiene dispositivos que ya están vinculados con el Controlador **evohome**. Al elegir "Configuración guiada" se eliminará la vinculación con el controlador **evohome** y será preciso vincularlo de nuevo.

El Módulo Relé Inalámbrico (BDR91) de un Paquete Conectado se vincula como un controlador de caldera. Si tiene intención de usarlo como controlador de Válvula de Zona, primero deberá borrar del Módulo Relé Inalámbrico la vinculación correspondiente..

Paso 3: alimentación y vinculación de los dispositivos

Si solo ha adquirido un paquete base o un paquete conectado sus dispositivos ya están vinculados. Ir al paso 4.

Si ha adquirido un Controlador **evohome** no vinculado y otros dispositivos, y utiliza la "Configuración guiada", siga las instrucciones de la pantalla de su Controlador **evohome** y utilice esta sección para poner los dispositivos en modo vinculado.

Si ha adquirido un paquete base o un paquete conectado y otros dispositivos, necesitará conectar todos los dispositivos y vincularlos luego al Controlador **evohome** utilizando el "Menú de instalación". Puede ser más fácil conectar y vincular algunos dispositivos mientras están cerca del Controlador **evohome** – se pueden instalar en sus zonas asignadas más tarde.

Seguir las instrucciones para el dispositivo o dispositivos que vaya a vincular. Cuando se vincula un dispositivo al Controlador **evohome**, los dispositivos almacenan de forma permanente la conexión, por lo que nunca deberá volver a ser necesario revincularlos, incluso después de un corte de corriente.

En esta sección

Controladores de radiadores (HR92)	14
Termostato de Acumulador Inalámbrico (CS92)	16
Módulo Relé Inalámbrico (BDR91) para controlar una caldera	18
Receptor Inalámbrico OpenTherm (R8810)	19
Módulo Relé Inalámbrico (BDR91) para controlar una válvula de zona	20
Controlador de Radiador (HR80)	22
Controlador de Suelo Radiante (HCE80 o HCC80)	24
Controlador de Válvula Mezcladora (HM80)	27

Controladores de radiador (HR92)



Controlador evohome

Si NO se sigue la CONFIGURACIÓN GUIADA, seguir primero estos pasos en la pantalla de su Controlador **evohome**:





1. Pulsar y mantener pulsado el botón "Ajustes" ⚙️ durante 3 segundos
2. Pulsar la marca verde de confirmación ✓
3. Pulsar AÑADIR ZONA
4. Escriba un nombre para la nueva zona y pulse la marca verde ✓
5. Pulsar VÁLVULA DE RADIADOR
6. Si se desea controlar la temperatura de la zona con el Controlador **evohome** (que debe estar situado en esa zona) pulsar SÍ, de lo contrario pulsar NO.

Se deben repetir estos pasos para cada Controlador de Radiador.



Conectar y vincular los controladores de radiadores (HR92) – Su kit de zona evo

Vincular los controladores de los radiadores (HR92)

- 1 Retirar la tapa circular superior
- 2 Abrir el clip de las pilas e introducir las pilas de tipo AA suministradas
- 3 Cerrar el clip y volver a colocar la tapa
- 4 Pulsar el botón  una vez – deberá indicar DESVINCULADO
- 5 Pulsar y mantener el botón  durante 5 segundos más hasta que se muestre VINCULAR
- 6 Pulsar el botón  una vez – deberá indicar VINCULANDO
- 7 Deberá recibir un mensaje de COMPLETADO en el Controlador **evohome** (de no ser así, volver atrás y volver a vincular)
- 8 El nombre de la zona asignada deberá aparecer en la pantalla del HR92 cuando se pulsa el botón 
- 9 Pulsar o bien la marca verde de confirmación ✓ para añadir otro radiador a la zona o bien pulsar el aspa roja ✗ si no se necesita añadir otro radiador a la zona



PULSAR UNA VEZ

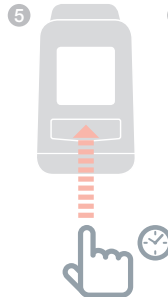

PULSAR 5 SEGUNDOS



PULSAR UNA VEZ



Instalar los controladores de los radiadores (HR92)

- 1 Localizar la habitación (zona) del controlador del radiador
- 2 Deslizar el mecanismo de bloqueo a la posición de desbloqueo
- 3 Extraer el adaptador de la parte inferior del controlador
- 4 Desatornillar totalmente la rueda negra en sentido antihorario
- 5 Retirar cualquier control existente en la válvula del radiador
- 6 Atornillar el extremo blanco del adaptador en la válvula del radiador
- 7 Empujar totalmente el controlador en el adaptador con la pantalla mirando hacia usted
- 8 Deslizar el mecanismo de bloqueo a la posición de bloqueo

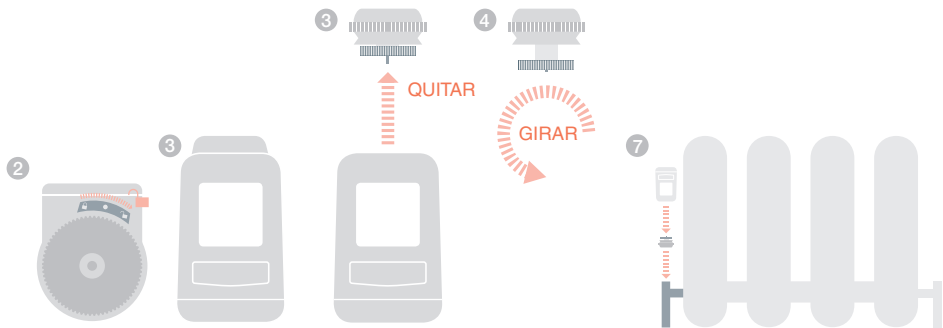

Termostato de Acumulador Inalámbrico (CS92)



Controlador evohome

Si NO se sigue la CONFIGURACIÓN GUIADA, seguir primero estos pasos en la pantalla de su Controlador **evohome**:

1. Pulsar y mantener pulsado el botón "Ajustes" ⚙ durante 3 segundos
2. Pulsar la marca verde de confirmación ✓
3. Seleccionar CONFIGURACIÓN GUIADA
4. Pulsar CONFIGURACIÓN DE AGUA CALIENTE POR ACUMULADOR
5. Pulsar la marca verde de confirmación ✓



Conectar y vincular un Termostato de Acumulador Inalámbrico (CS92)

En el transceptor CS92

- 1 Retirar la tapa del transceptor CS92
- 2 Extraer la pestaña de la pila y volver a colocar la tapa
- 3 En el transceptor CS92 pulsar y mantener pulsado el botón durante 5 segundos. Deberá iluminarse la luz verde y la luz roja parpadeará
- 4 Pulsar de nuevo el botón
- 5 Deberá recibir un mensaje de COMPLETADO en el Controlador **evohome** (de no ser así, volver atrás y volver a vincular)
- 6 Elegir el tipo de válvula de agua caliente adecuado para el sistema que se está instalando y seguir las instrucciones de la pantalla

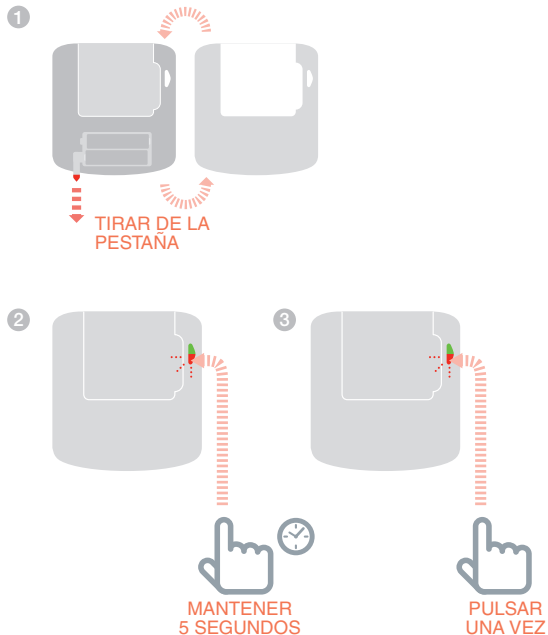



Es posible que deba consultar los diagramas de conexionado del Anexo



El Módulo Relé Inalámbrico de un Paquete Conectado se vincula como un controlador de caldera. Si tiene intención de usarlo como controlador de Válvula de Agua Caliente, primero deberá borrar del Módulo Relé Inalámbrico la vinculación correspondiente.



Para vincular el Módulo Relé Inalámbrico (BDR91)

- 1 En el Módulo Relé Inalámbrico, pulsar y mantener pulsado el botón durante 15 segundos (hasta que el LED rojo parpadee rápidamente) para borrar cualquier dato de vinculación anterior
- 2 Pulsar y mantener pulsado el botón de nuevo durante 5 segundos (hasta que el LED rojo parpadee lentamente)
- 3 En el Controlador **evohome** pulsar el botón de vinculación verde 
- 4 Deberá recibir un mensaje de COMPLETADO en el Controlador **evohome** (de no ser así, volver atrás y volver a vincular)

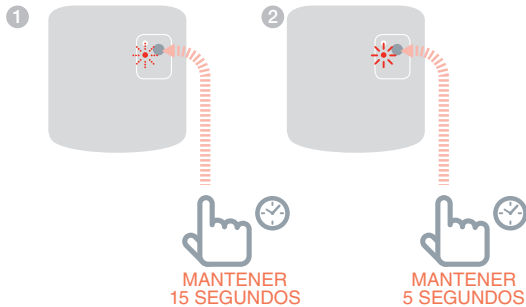

Módulo Relé Inalámbrico (BDR91) para controlar una caldera



Controlador evohome

Si NO se sigue la CONFIGURACIÓN GUIADA, seguir primero estos pasos en la pantalla de su Controlador **evohome**:

1. Pulsar y mantener pulsado el botón "Ajustes" durante 3 segundos
2. Pulsar la marca verde de confirmación
3. Pulsar DISPOSITIVOS DEL SISTEMA
4. Pulsar el botón contiguo a "Demanda de caldera"
5. Pulsar RELÉ DE CALDERA



Conectar y vincular un Módulo Relé Inalámbrico (BDR91) para controlar una caldera

Asegurarse de que el Módulo Relé Inalámbrico (BDR91) están conectados a la caldera y alimentados eléctricamente.

Para vincular un módulo relé

- 1 Pulsar y mantener pulsado el botón durante 15 segundos (hasta que el LED rojo parpadee rápidamente) para borrar cualquier dato de vinculación anterior
- 2 Pulsar y mantener pulsado el botón de nuevo durante 5 segundos (hasta que el LED rojo parpadee lentamente)
- 3 En el Controlador **evohome** pulsar el botón de vinculación verde
- 4 Deberá recibir un mensaje de COMPLETADO en el Controlador **evohome** (de no ser así, volver atrás y volver a vincular)

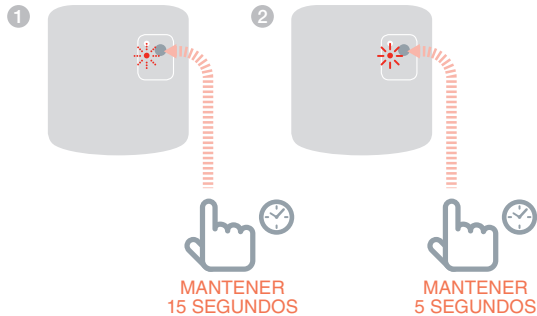

Receptor Inalámbrico OpenTherm (R8810)



Controlador evohome

Si NO se sigue la CONFIGURACIÓN GUIADA, seguir primero estos pasos en la pantalla de su Controlador **evohome**:

1. Pulsar y mantener pulsado el botón "Ajustes" durante 3 segundos
2. Pulsar la marca verde de confirmación
3. Pulsar DISPOSITIVOS DEL SISTEMA
4. Pulsar el botón contiguo a "Demanda de caldera"
5. Pulsar PUENTE OPENTHERM



Conectar y vincular un Receptor Inalámbrico OpenTherm (R8810) para controlar una caldera

Asegurarse de que el Receptor Inalámbrico OpenTherm (R8810) están conectados a la caldera y alimentados eléctricamente.

Para vincular un puente OpenTherm

- 1 Pulsar y mantener pulsado el botón durante 15 segundos (hasta que el LED rojo parpadee rápidamente) para borrar cualquier dato de vinculación anterior
- 2 Pulsar y mantener pulsado el botón de nuevo durante 5 segundos (hasta que el LED rojo parpadee lentamente)
- 3 En el Controlador **evohome** pulsar el botón de vinculación verde 
- 4 Deberá recibir un mensaje de COMPLETADO en el Controlador **evohome** (de no ser así, volver atrás y volver a vincular)

1

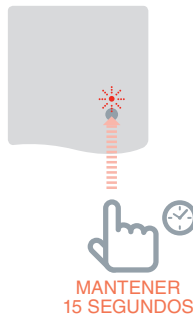

2

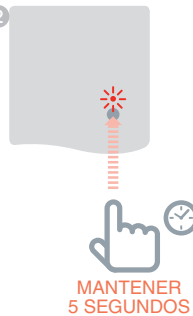

Módulo Relé Inalámbrico (BDR91) para controlar una válvula de zona



Controlador evohome

Si NO se sigue la CONFIGURACIÓN GUIADA, seguir primero estos pasos en la pantalla de su Controlador **evohome**:

1. Pulsar y mantener pulsado el botón "Ajustes" ⚙ durante 3 segundos
2. Pulsar la marca verde de confirmación
3. Pulsar AÑADIR ZONA
4. Escriba un nombre para la nueva zona y pulse la marca verde 
5. Pulsar VÁLVULAS DE ZONA



Pasados unos segundos, todos los sensores remotos de habitación saldrán automáticamente de su menú de vinculación.



Conectar y vincular un Módulo Relé Inalámbrico (BDR91) para controlar una válvula de zona

Asegurarse de que el Módulo Relé Inalámbrico (BDR91) está conectado a la válvula de zona y alimentado eléctricamente.

Si se desea controlar la temperatura de la zona con el Controlador **evohome** (el Controlador **evohome** necesita estar situado en esa zona) pulsar SÍ, de lo contrario pulsar NO y vincular un sensor – ya sea un Termostato de Ambiente Digital(DTS92), Termostato de una sola zona (Y87RF) o un Sensor de Temperatura Ambiente (HCW82/HCF82).



Para vincular el Termostato de Ambiente Digital (DTS92)

- 1 Pulsar y mantener pulsado el botón de alimentación durante 2 segundos para poner la unidad en el modo de paro
- 2 Pulsar las flechas arriba y abajo al mismo tiempo durante tres segundos – deberá indicar INst
- 3 Pulsar la flecha abajo – deberá indicar COnt
- 4 Pulsar la flecha arriba tres veces – deberá indicar CLr
- 5 Pulsar el botón de alimentación una vez para eliminar cualquier dato de vinculación anterior
- 6 Pulsar la flecha arriba – deberá indicar COnt
- 7 Pulsar una vez el botón de alimentación para enviar la señal de vinculación al Controlador **evohome**
- 8 Deberá recibir un mensaje de COMPLETADO en el Controlador **evohome** (de no ser así, volver atrás y volver a vincular)



Para vincular el Termostato de una sola zona (Y87RF)

- 1 PreMantenga pulsada la zona táctil izquierda (justamente abajo y a la izquierda de la pantalla) durante unos 10 segundos hasta que aparezca "Bo" parpadeando
- 2 Gire el dial hacia la derecha hasta que aparezca "Co" parpadeando
- 3 Pulse la zona táctil izquierda una vez para enviar la señal de vinculación al controlador **evohome**
- 4 Deberá recibir un mensaje CORRECTO en el controlador **evohome** (si no es así, retroceda y vuelva a vincular)



Para vincular un Sensor de Temperatura Ambiente (HCW82 o HCF82)

- 1 Pulsar una vez el botón de vinculación que se encuentra en la esquina derecha inferior de la unidad. El LED rojo parpadeará
- 2 Deberá recibir un mensaje de COMPLETADO en el Controlador **evohome** (de no ser así, volver atrás y volver a vincular)

1

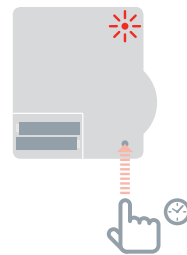
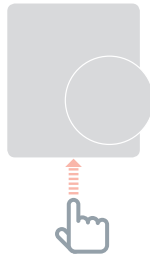

Entonces, en el Módulo Relé Inalámbrico (BDR91)

- 1 Pulsar y mantener pulsado el botón durante 15 segundos (hasta que el LED rojo parpadee rápidamente) para borrar cualquier dato de vinculación anterior
- 2 Pulsar y mantener pulsado el botón de nuevo durante 5 segundos (hasta que el LED rojo parpadee lentamente)
- 3 En el Controlador **evohome** pulsar el botón de vinculación verde
- 4 Deberá recibir un mensaje de COMPLETADO en el Controlador **evohome** (de no ser así, volver atrás y volver a vincular)

1



2



MANTENER
15 SEGUNDOS



MANTENER
5 SEGUNDOS



El Módulo Relé Inalámbrico de un Paquete Conectado se vincula como un controlador de caldera. Si tiene intención de usarlo como controlador de Válvula de Zona, primero deberá borrar del Módulo Relé Inalámbrico la vinculación correspondiente.

Controlador de Radiador (HR80)



Controlador **evohome**

Si NO se sigue la CONFIGURACIÓN GUIADA, seguir primero estos pasos en la pantalla de su Controlador **evohome**:

1. En el Controlador **evohome** pulsar y mantener pulsado el botón "Ajustes" ⚙ durante 3 segundos
2. Pulsar la marca verde de confirmación ✓
3. Pulsar AÑADIR ZONA
4. Escriba un nombre para la nueva zona y pulse la marca verde ✓
5. Pulsar VÁLVULA DE RADIADOR



Conectar y vincular un Controlador de Radiador (HR80)

Si se desea controlar la temperatura de la zona con el Controlador **evohome** (el Controlador **evohome** necesita estar situado en esa zona) pulsar SÍ, de lo contrario pulsar NO y vincular el sensor.

En el HR80, se necesita vincular el sensor y el actuador por separado

- 1 Conectar el controlador del radiador (ver instrucciones del HR80)

Para vincular el sensor

- 2 Girar los clips de sujeción de cada lado del controlador del radiador para retirar la placa inferior
- 3 En la cara inferior del controlador del radiador presionar el botón alojado de vinculación
- 4 La pantalla del controlador del radiador deberá mostrar por un instante un icono RF que parpadea (📶) y luego SYNC si se ha completado con éxito. El Controlador **evohome** mostrará también si la vinculación se ha completado con éxito (de no ser así, volver atrás y volver a vincular)

2

VISTA LATERAL



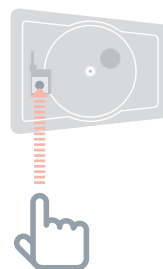

3

VISTA INFERIOR



Para vincular el actuador



- 5 Pulsar el botón de vinculación del controlador del radiador (si existen múltiples HR80 en la zona, hacerlo en cada uno de ellos). La pantalla deberá mostrar un icono RF parpadeando 
- 6 En el Controlador **evohome** pulsar el botón de vinculación verde 
- 7 Comprobar que (todos) los controladores de los radiadores muestran SYNC. Si un Controlador de Radiador no muestra SYNC y el icono RF  que parpadea permanece, pulsar atrás en el Controlador **evohome** y enviar la señal de vinculación de nuevo
- 8 Pulsar la flecha siguiente del Controlador **evohome**

Controlador de Suelo Radiante (HCE80 o HCC80)



Controlador **evohome**

Si NO se sigue la CONFIGURACIÓN GUIADA, seguir estos pasos en la pantalla de su Controlador **evohome** una vez que el controlador de calefacción por suelo radiante y los sensores hayan sido montados:

1. En el Controlador **evohome** pulsar y mantener pulsado el botón "Ajustes"  durante 3 segundos
2. Pulsar la marca verde de confirmación 
3. Pulsar AÑADIR UNA ZONA
4. Escriba un nombre para la nueva zona y pulse la marca verde 
5. Pulsar CALEFACCIÓN POR SUELO RADIANTE
6. Se necesita instalar un sensor (HCW82, HCF82, DTS92) en cada zona controlada por el controlador de calefacción de suelo radiante y vincularlo al Controlador **evohome**.

Es necesario repetir este proceso para cada zona que utiliza calefacción por suelo radiante.



Asegurarse de que la zona que se añade al Controlador **evohome** corresponde a la zona correcta de calefacción por suelo radiante.



Conectar y vincular un controlador de calefacción por suelo radiante (HCE80 o HCC80)

Si se desea controlar la temperatura de la zona con el Controlador **evohome** (el Controlador **evohome** necesita estar situado en esa zona) pulsar SÍ, de lo contrario pulsar NO y vincular un sensor – ya sea un Termostato de Ambiente Digital(DTS92) o un Sensor de Temperatura Ambiente (HCW82/HCF82).



Para vincular el Termostato de Ambiente Digital(DTS92)

- 1 Pulsar y mantener pulsado el botón de alimentación durante 2 segundos para poner la unidad en el modo de paro
- 2 Pulsar las flechas arriba y abajo al mismo tiempo durante tres segundos – deberá indicar INst
- 3 Pulsar la flecha abajo – deberá indicar COnT
- 4 Pulsar la flecha arriba tres veces – deberá indicar CLr
- 5 Pulsar el botón de alimentación una vez para eliminar cualquier dato de vinculación anterior
- 6 Pulsar la flecha arriba – deberá indicar COnT
- 7 Pulsar una vez el botón de alimentación para enviar la señal de vinculación al Controlador **evohome**
- 8 Deberá recibir un mensaje de COMPLETADO en el Controlador **evohome** (de no ser así, volver atrás y volver a vincular)



Para vincular el Termostato de una sola zona (Y87RF)

- 1 PreMantenga pulsada la zona táctil izquierda (justamente abajo y a la izquierda de la pantalla) durante unos 10 segundos hasta que aparezca "Bo" parpadeando
- 2 Gire el dial hacia la derecha hasta que aparezca "Co" parpadeando
- 3 Pulse la zona táctil izquierda una vez para enviar la señal de vinculación al controlador **evohome**
- 4 Deberá recibir un mensaje CORRECTO en el controlador **evohome** (si no es así, retroceda y vuelva a vincular)



Para vincular un Sensor de Temperatura Ambiente (HCW82 o HCF82)

- 1 Pulsar una vez el botón de vinculación que se encuentra en la esquina derecha inferior de la unidad. El LED rojo parpadeará
- 2 Deberá recibir un mensaje de COMPLETADO en el Controlador **evohome** (de no ser así, volver atrás y volver a vincular)

1

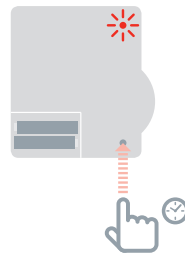
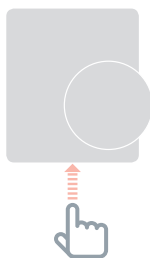

CONTINÚA EN LA
PÁGINA SIGUIENTE

Controlador de Suelo Radiante (HCE80 o HCC80) *continuación*



Existen dos versiones de HCE90/HCC90, las versiones más recientes solo necesitan una vinculación en una fase, mientras que las versiones más antiguas tienen un proceso de vinculación en dos fases.

Preste atención al color de la luz de vinculación de la zona (VERDE o ROJA) y siga las instrucciones para dicha versión.



A continuación, en el controlador de suelo radiante

- 1 Mantenga pulsado el botón de vinculación hasta que la luz se ponga en AMARILLO permanente y parpadee la luz del número de zona (en VERDE o en ROJO).

Siga las instrucciones que encontrará a continuación en función del color de la luz del número de zona que esté parpadeando:



Vinculación en una fase (la luz de la zona parpadea en VERDE)

- 2 En el controlador **evohome**, pulsar el botón de vinculación verde
- 3 Cuando la luz de la zona se ponga en color AMARILLO permanente, la vinculación se habrá completado con éxito
- 4 En el controlador **evohome**, pulse avanzar para completar la vinculación para esa zona

Si está vinculando más zonas, repita el proceso desde el paso de vincular sensor de la página anterior y luego pulse **dos** veces el botón de vinculación del controlador de calefacción de suelo radiante. La luz VERDE parpadeará en la siguiente zona.



Vinculación en dos fases (la luz de la zona parpadea en color ROJO)

- 2 En el controlador **evohome**, pulsar el botón de vinculación verde
- 3 Cuando se recibe el mensaje, la luz de la zona se vuelve de color ROJO permanente
- 4 Pulse la flecha atrás del controlador **evohome**
- 5 Pulsar el botón de vinculación en el controlador de la calefacción de suelo radiante – la luz de zona deberá parpadear en verde
- 6 En el Controlador **evohome**, pulsar el botón de vinculación verde
- 7 La luz de zona del controlador de calefacción por suelo radiante deberá quedar en color verde permanente
- 8 En el controlador **evohome**, pulse avanzar para completar la vinculación para esa zona

Si está vinculando más zonas, repita el proceso desde el paso de vincular sensor de la página anterior y luego pulse **una** vez el botón de vinculación del controlador de calefacción de suelo radiante. La luz ROJA parpadeará en la siguiente zona.

Controlador de Válvula Mezcladora (HM80)



Controlador evohome

Si NO se sigue la CONFIGURACIÓN GUIADA, seguir estos pasos en la pantalla de su Controlador **evohome** una vez que el Controlador de Válvula Mezcladora y el sensor hayan sido instalados:

1. En el Controlador **evohome** pulsar y mantener pulsado el botón "Ajustes" ⚙ durante 3 segundos
2. Pulsar la marca verde de confirmación ✓
3. Seleccionar AÑADIR UNA ZONA
4. Escriba un nombre para la nueva zona y pulse la marca verde ✓
5. Seleccionar VÁLVULA MEZCLADORA
6. Si se desea controlar la temperatura de la zona con el Controlador **evohome** (el Controlador **evohome** necesita estar situado en esa zona) pulsar SÍ, de lo contrario pulsar NO y vincular el sensor.



Pasados unos segundos, todos los sensores remotos de habitación saldrán automáticamente de su menú de vinculación.



Conectar y vincular un Controlador de Válvula Mezcladora (HM80)

Un Controlador de Válvula Mezcladora solo deberá montarse por parte de un montador cualificado. A menos que se utilice el Controlador **evohome** como sensor, se necesita instalar un sensor (HCW82, HCF82 o DTS92) antes de vincular el controlador al Controlador **evohome**.



Para vincular el Termostato de Ambiente Digital(DTS92)

- 1 Pulsar y mantener pulsado el botón de alimentación durante 2 segundos para poner la unidad en el modo de paro
- 2 Pulsar las flechas arriba y abajo al mismo tiempo durante tres segundos – deberá indicar INst
- 3 Pulsar la flecha abajo – deberá indicar COnT
- 4 Pulsar la flecha arriba tres veces – deberá indicar CLr
- 5 Pulsar el botón de alimentación una vez para eliminar cualquier dato de vinculación anterior
- 6 Pulsar la flecha arriba – deberá indicar COnT
- 7 Pulsar una vez el botón de alimentación para enviar la señal de vinculación al Controlador **evohome**
- 8 Deberá recibir un mensaje de COMPLETADO en el Controlador **evohome** (de no ser así, volver atrás y volver a vincular)



Para vincular el Termostato de una sola zona (Y87RF)

- 1 PreMantenga pulsada la zona táctil izquierda (justamente abajo y a la izquierda de la pantalla) durante unos 10 segundos hasta que aparezca "Bo" parpadeando
- 2 Gire el dial hacia la derecha hasta que aparezca "Co" parpadeando
- 3 Pulse la zona táctil izquierda una vez para enviar la señal de vinculación al controlador **evohome**
- 4 Deberá recibir un mensaje CORRECTO en el controlador **evohome** (si no es así, retroceda y vuelva a vincular)



Para vincular un Sensor de Temperatura Ambiente (HCW82 o HCF82)



- 1 Pulsar una vez el botón de vinculación que se encuentra en la esquina derecha inferior de la unidad. El LED rojo parpadeará
- 2 Deberá recibir un mensaje de COMPLETADO en el Controlador **evohome** (de no ser así, volver atrás y volver a vincular)

1

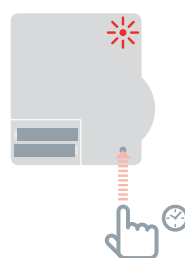
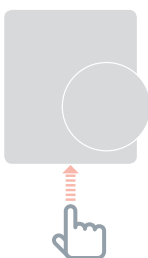

¿Aún quiere controlar la Caldera?

Un controlador de Válvula Mezcladora no hará la demanda de calor a la caldera.

Si desea que esta zona presente una demanda de calor, simplemente cambie el tipo de calefacción de "VÁLVULA MEZCLADORA" a "VÁLVULAS DE ZONA" después de vincular el controlador de Válvula Mezcladora.

No es necesario volver a vincular ningún dispositivo, el controlador de Válvula Mezcladora seguirá funcionando según lo previsto y el controlador **evohome** enviará la demanda de calor a la caldera.

Entonces, en el Controlador de Válvula Mezcladora

- 1 Pulsar y mantener pulsados los dos botones del controlador de la válvula mezcladora durante 4 segundos hasta que la luz roja parpadee
- 2 En el Controlador **evohome** pulsar el botón de vinculación verde 
- 3 Pulsar la flecha siguiente del Controlador **evohome**

1



**PULSAR
Y MANTENER
4 SEGUNDOS**

Paso 4: prueba del sistema

Ahora que todos los dispositivos están vinculados a su Controlador **evohome** y que están instalados en sus ubicaciones finales, verificar que el sistema funciona adecuadamente y que todos los dispositivos responden a las órdenes del Controlador **evohome**.

Se puede realizar una sencilla verificación funcional del sistema de calefacción modificando la temperatura de cada zona al mínimo y al máximo al tiempo que se escucha la respuesta de los controladores de radiadores (o de la zona) y de la caldera. Para ahorrar energía, los dispositivos de pilas solo se comunican con el Controlador **evohome** cada cuatro minutos, por lo que es posible que el sistema no responda inmediatamente a un cambio manual de temperatura.

En esta sección

Verificación avanzada de comunicación RF	30
Dispositivos inalámbricos alimentados por red	30
Dispositivos inalámbricos alimentados por pilas	31

Verificación avanzada de comunicación RF



Para ahorrar energía, los dispositivos de pilas solo se comunican con el Controlador **evohome** cada cuatro minutos, por lo que es posible que el sistema no responda inmediatamente a un cambio manual.

Para verificar la intensidad de la señal RF entre los dispositivos inalámbricos y el Controlador **evohome**, ir a VERIFICAR COMUNICACIÓN RF en el menú del instalador del Controlador **evohome** y verificar cada dispositivo inalámbrico.

- 1 En el Controlador **evohome** pulsar y mantener pulsado el botón "Ajustes" durante 3 segundos
- 2 Pulsar la marca verde de confirmación 
- 3 Pulsar VERIFICAR COMUNICACIÓN RF
- 4 Elegir los dispositivos que se desea probar

Dispositivos inalámbricos alimentados por red

Los dispositivos alimentados por red no necesitan colocarse en modo de prueba y responderán automáticamente al mensaje de prueba enviado desde el Controlador **evohome**:



Módulo Relé Inalámbrico (BDR91)

- El LED verde del módulo relé parpadeará entre 1 parpadeo (pobre) y 5 parpadeos (excelente) – la no presencia de parpadeo significa que el módulo relé no ha recibido una señal de prueba desde el Controlador **evohome**



Controlador de Suelo Radiante (HCE80/HCC80)



- El LED verde del controlador de calefacción por suelo radiante parpadeará entre 1 parpadeo (pobre) y 5 parpadeos (excelente) para la zona que esté verificando – la no presencia de parpadeo significa que el controlador de calefacción por suelo radiante no ha recibido una señal de prueba desde el Controlador **evohome**

Dispositivos inalámbricos alimentados por pilas

Los dispositivos alimentados por pilas necesitan ponerse en modo de prueba para enviar y recibir una señal de prueba:



Controlador de Radiador (HR92)

- 1 Pulsar el botón , se visualiza el nombre de la zona
- 2 Pulsar y mantener pulsado el botón  durante 5 segundos
- 3 Girar el dial para visualizar PRUEBA
- 4 Pulsar el botón 

El Controlador **evohome** mostrará la intensidad de la señal (de pobre a excelente) y el controlador del radiador mostrará una barra de intensidad de la señal y una calificación de 1 (pobre) a 5 (excelente) – 0 significa que el controlador del radiador no ha recibido una señal de prueba del Controlador **evohome**.

- 5 Para salir del modo de prueba girar el dial para salir y pulsar el botón . Se saldrá automáticamente después de 10 minutos.

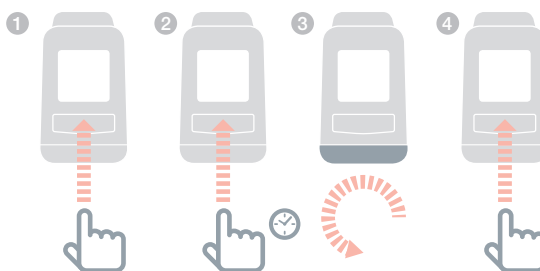

Verificación avanzada de comunicación RF *continuación*



Controlador de Radiador (HR80)

- 1 Separar el controlador del radiador del adaptador del radiador
- 2 Girar el dial de ajuste en sentido horario (aprox. dos vueltas completas) hasta que se visualice PRUEBA

El Controlador **evohome** mostrará la intensidad de la señal (de pobre a excelente) – si no aparece nada en la pantalla del Controlador **evohome** significa que el controlador del radiador no ha recibido una señal de prueba del Controlador **evohome**.

- 3 Para salir del modo de prueba sacar y volver a colocar las pilas del controlador. Se saldrá automáticamente después de 5 minutos.

2





Termostato de Ambiente Digital(DTS92)

- 1 Situar el termostato ambiente en el modo de paro (se muestra el icono)
- 2 Pulsar arriba y abajo al mismo tiempo durante 3 segundos
- 3 Pulsar abajo una vez, la pantalla deberá mostrar CONT
- 4 Pulsar abajo durante 3 segundos, la pantalla deberá mostrar TEST
- 5 Pulsar abajo durante 3 segundos, la pantalla deberá mostrar SS

El Controlador **evohome** mostrará la intensidad de la señal (de pobre a excelente) y el termostato ambiente mostrará una calificación de intensidad de la señal de 1 (pobre) a 5 (excelente) – 0 significa que el termostato ambiente no ha recibido una señal de prueba del Controlador **evohome**.

- 6 Para salir del modo de prueba, pulsar el apagado del termostato ambiente durante 5 segundos. Se saldrá automáticamente después de 10 minutos.

2



PULSAR
DURANTE
3 SEGUNDOS

Verificación avanzada de comunicación RF *continuación*



Sensor de Temperatura Ambiente (HCF82 o HCW82)

- 1 Quitar la tapa del sensor
- 2 Pulsar y mantener pulsado el botón de vinculación hasta que el LED rojo se apague (aprox. 30 segundos)
- 3 El LED rojo parpadeará cada vez que envíe un mensaje de prueba

El Controlador **evohome** mostrará la intensidad de la señal (de pobre a excelente) – si no hay parpadeo significa que el sensor de temperatura no ha recibido una señal de prueba del Controlador **evohome**.

- 4 Para salir del modo de prueba, pulsar el botón de vinculación del sensor de temperatura. Se saldrá automáticamente después de 5 minutos.

1

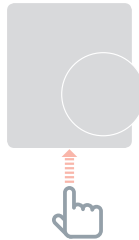

2

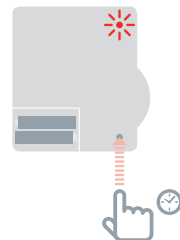

PULSAR
DURANTE
30 SEGUNDOS



Termostato de Acumulador Inalámbrico (CS92A)

- 1 Pulsar el botón del transceptor de termostato de acumulador
- 2 Se iluminará la luz verde. Si no ocurre así, volver a introducir las pilas e intentarlo de nuevo

El Controlador **evohome** mostrará la intensidad de la señal (de pobre a excelente) y el LED rojo del transceptor deberá parpadear entre 1 parpadeo (pobre) y 5 parpadeos (excelente) – la no existencia de parpadeo significa que el transceptor no ha recibido una señal de prueba del Controlador **evohome**.

Para salir del modo de prueba pulsar el botón del transceptor.

1

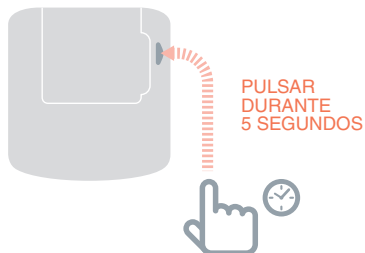

Configuración y modificación

Una vez completados estos pasos ya estamos listos para utilizar evo. También se pueden realizar ajustes de parámetros en el Controlador **evohome** para ajustarse a los requerimientos exactos del sistema de calefacción. El funcionamiento y funciones de cada zona también pueden ajustarse. Pueden encontrarse en el menú del instalador.

Pueden añadirse o sustituirse componentes editando las zonas o el sistema en el menú del instalador.

En esta sección

Parámetros y características de control	38
Configuración de una zona con varias habitaciones	38
Adición y sustitución de componentes en un sistema existente	39

Parámetros y características de control

Una vez completados estos pasos ya estamos listos para utilizar evo. La guía del usuario le proporciona instrucciones para personalizar los ajustes en el Controlador **evohome**.

También se pueden realizar ajustes de parámetros en el Controlador **evohome** para ajustarse a los requerimientos exactos del sistema de calefacción. Pueden encontrarse en el menú del instalador.

- 1 En el Controlador **evohome** pulsar y mantener pulsado el botón "Ajustes" durante 3 segundos
- 2 Pulsar la marca verde de confirmación 
- 3 Pulsar AJUSTES DE PARÁMETROS y elegir el parámetro que se desea ajustar:
 - Desviación interna del sensor
 - Velocidad de ciclo
 - Tiempo mínimo de conexión
 - A prueba de fallos
 - Optimización
 - Parámetros del agua caliente

Para más detalles sobre los parámetros visitar www.evohome.honeywell.com

Configuración de una zona con varias habitaciones



Una zona con varias habitaciones no admite sensores de temperatura remotos independientes (como el DTS92).

Los controladores de los radiadores se encargan de detectar la temperatura ambiente.

evohome le permite crear una zona con varias habitaciones (p. ej., dormitorios) que se controlan conjuntamente como un grupo. Eso lo consigue permitiendo a todos los controladores de radiador vinculados con esa zona medir la temperatura de la habitación y controlar un radiador independientemente. Esto significa que usted puede ubicar los controladores de radiador en habitaciones separadas sin que todos ellos estén controlados por un sensor de temperatura como en el caso de una zona con una sola habitación.

Para crear una zona con varias habitaciones:

- Añada una nueva zona y vincule los controladores de radiador para todas las habitaciones. Diríjase al menú de parámetros y seleccione una zona de varias habitaciones, o bien
- Diríjase a Configuración de zonas y edite los parámetros de una zona existente. Los controladores de radiador ya vinculados a esa zona ahora trabajarán independientemente

Adición y sustitución de componentes en un sistema existente

Adición y sustitución de componentes en un sistema existente

- 1 En el Controlador **evohome** pulsar y mantener pulsado el botón "Ajustes" durante 3 segundos
- 2 Pulsar la marca verde de confirmación 
- 3 Para cambiar un dispositivo de una zona pulsar AJUSTES DE ZONA y seleccionar el nombre de la zona en la que añadir o cambiar un actuador
- 4 Pulsar el botón de la aplicación y luego siguiente, y seguir las instrucciones para la vinculación de un nuevo actuador
- 5 Para cambiar el sensor pulsar el botón del sensor, seleccionar el tipo de sensor o siguiente y seguir las instrucciones para la vinculación de un sensor. Si el producto antiguo no se requiere en el sistema, recordar extraer las pilas dado que en caso contrario seguirá intentando comunicarse con el sistema.

Para cambiar un relé de caldera, una válvula de sistema, un componente del agua caliente o una pasarela remota

- 1 Pulsar DISPOSITIVO DEL SISTEMA
 - 2 Seleccionar el tipo de dispositivo y seguir las instrucciones para la vinculación. Si el producto antiguo no se requiere en el sistema, recordar desconectar la alimentación dado que en caso contrario seguirá intentando comunicarse con el sistema.
-

Anexo

Diagramas de conexionado, esquemas del sistema de calefacción

En esta sección

Ejemplos de sistemas evo	41
Diagrama de conexionado	42
Información de seguridad	44
Datos técnicos del Controlador evohome	45

Ejemplos de sistemas evohome

Zona individual

El Controlador **evohome** es el sensor para toda la casa, controlada según el mismo horario y programa de temperatura.

Este sistema incluye también conectividad sin hilos, disponible para cualquier configuración.

Figura 1 Sistema de zona individual



Figura 2 Agua caliente acumulada y sistema de calefacción zonificado. El sistema necesita HR92 u otras soluciones de zonificación para los radiadores.

Acumulador de Agua Caliente y calefacción por zonas

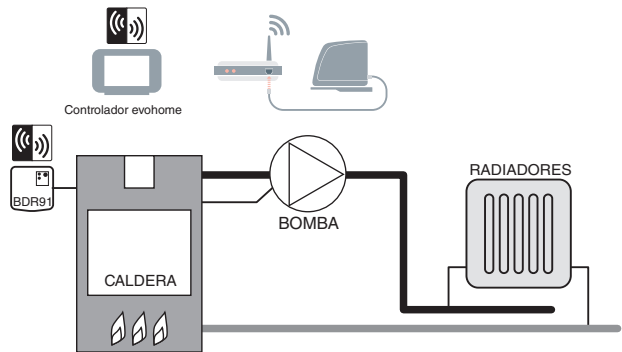
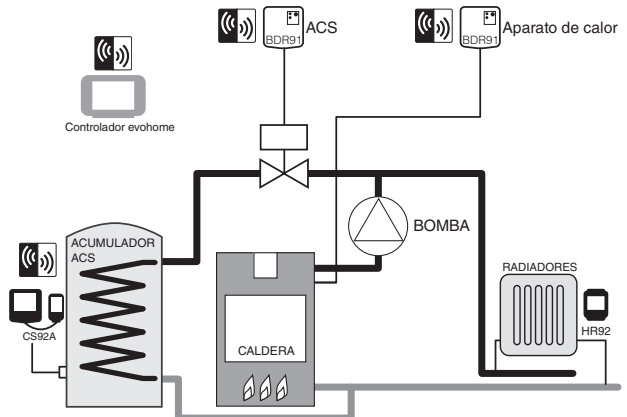

Si se ha configurado un sistema y los Módulos Relé Inalámbricos se cambian para que hagan una nueva función, se deberá borrar la vinculación del relé, o seguirá realizando su función original.

Diagramas de conexionado

Figura 3 Cableado para una caldera básica (no se requiere sobremarcha de la bomba). El relé alimenta la entrada activa de la caldera.

Conexión de un relé de caldera inalámbrico

Una caldera básica



Figura 4 Caldera que requiere una conexión activa permanente

Una caldera que requiere una conexión activa permanente

Para su uso con calderas que requieran una conexión activa permanente (esta es una conexión típica de caldera Combi) pero verificando las instrucciones del fabricante. Puede ser utilizado para calderas con entradas de termostatos ambiente de baja tensión o 230 V CA.

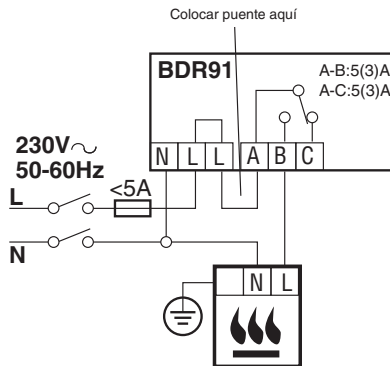

Figura 5 Conexión de una válvula de zona de dos vías

G/Y: Cable de tierra verde/amarillo
 BL: Neutro azul del motor
 BR: Activo marrón del motor
 GR: Interruptor final gris (si se utiliza) Activo permanentemente
 O: Interruptor final naranja (si se utiliza). En un sistema cableado alimenta típicamente la caldera. Cuando se monta un relé de caldera inalámbrico no se requiere el interruptor final

Conexión de una válvula de zona de dos vías

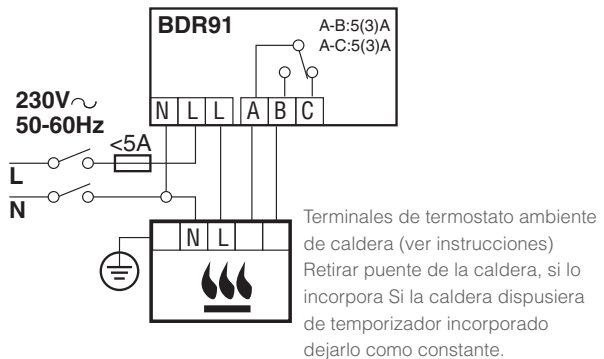
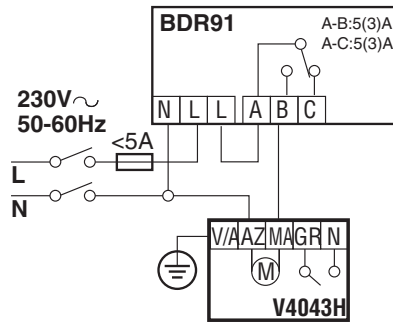

Si se está conectando una válvula de zona de dos vías con una conexión a un acumulador de agua caliente para un termostato de seguridad, la alimentación permanente "L" se debe interrumpir cuando se active el corte de seguridad en el termostato de inserción.

Conexión de un receptor OpenTherm

Figure 8 Conexión de un receptor OpenTherm a una caldera OpenTherm.

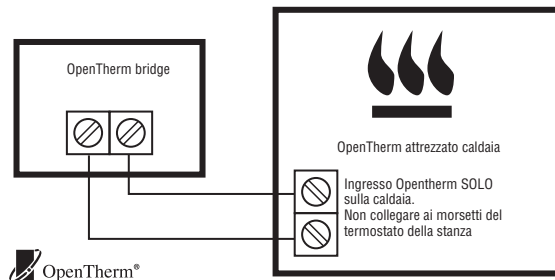

Información de seguridad

Certificaciones

Conforme a los requisitos de protección de las siguientes directivas:

EMC: 2004/108/CE

LVD: 2006/95/CE

R&TTE: 1999/05/CE

Por medio de la presente Honeywell declara que el Controlador **evohome** cumple con los requisitos esenciales y cualesquiera otras disposiciones aplicables o exigibles de la Directiva 1999/5/CE.

Consideraciones de conformidad EMC

Para buscar orientación, consultar Código de Práctica, normas EN61000-5-1 y -2.

Precaución: aislar la alimentación de corriente y asegurarla antes de cablear la unidad, para evitar descarga eléctrica y daño al equipo. La instalación deberá ser realizada por una persona competente.

Ubicación del dispositivo

Para mejor rendimiento, el **evotouch** deberá instalarse en un espacio abierto, dado que se trata de un equipo de radiofrecuencia. Prever por lo menos 30 cm de distancia a cualquier objeto de metal incluyendo cajas de pared, y por lo menos 1 metro de distancia a cualquier equipo de radio, TV, PC, etc. No montarlo en cajas metálicas de pared.

Para obtener el óptimo rendimiento del control de temperatura, el **evotouch** no deberá colocarse cerca de fuentes de calor o frío (p. ej., cocinas, lámparas, radiadores, entradas, ventanas).

Exención de responsabilidad

Este producto y su documentación y embalaje relacionados están protegidos por varios derechos de propiedad intelectual pertenecientes a Honeywell Inc y sus filiales, y existentes bajo leyes del Reino Unido y otros países.

Estos derechos intelectuales y de propiedad pueden incluir aplicaciones de patente, diseños registrados, diseños no registrados, marcas comerciales registradas, marcas comerciales no registradas y derechos de autor.

Honeywell se reserva el derecho de modificar este documento, producto y funcionalidad sin aviso. Este documento sustituye cualquier otra instrucción previamente publicada y es solamente aplicable al o a los producto(s) descrito(s).

Este producto se ha diseñado para las aplicaciones descritas en este documento. Para uso fuera del alcance del suministro descrito aquí, consultar a Honeywell al respecto. Honeywell no puede hacerse responsable de la utilización errónea del o de los producto(s) descrito(s) en este documento.

POR FAVOR ¡RESPETE EL MEDIO AMBIENTE!

Tenga cuidado de desechar este producto y cualquier embalaje o documentación de manera apropiada.



Directiva WEEE 2012/19/EC

Directiva sobre residuos de aparatos eléctricos y electrónicos

- Al finalizar la vida útil del producto deposite el embalaje y el producto en un centro de reciclaje apropiado.
- No deseche la unidad junto con la basura doméstica corriente.
- No quemé el producto.
- Quite las pilas.
- Deseche las pilas según requisitos reglamentarios locales y no con la basura doméstica.

Datos técnicos del Controlador evohome

Datos eléctricos

Entrada alimentación de corriente soporte de sobremesa	Tensión de entrada: 100-240V~ 50/60Hz 0,2A Tensión de salida: +5V --- 1A
Entrada alimentación de corriente soporte de pared	Tensión de entrada: 230VAC ±10% Tensión de salida: 4VDC ±0,2V, max 2,6W
Entrada alimentación de corriente termostato de ambiente	5V --- ±0,2V, max. 2,6W
Longitud (máx.) del cable de baja tensión	10 m, 1,0 mm ² ; 5 m, 0,5 mm ²
Tipo de pila (recargable)	Tipo AA 1,2 V NiMH 2000-2400 mAh

Comunicación RF

Banda de funcionamiento RF	ISM (868,0 – 870,0) MHz, RX Clase 2
Gama de comunicación RF	30 m en un entorno de zona residencial
Wireless LAN	IEEE 802.11b,g,n (2.400-2.485 GHz)

Medio ambiente y normas

Temperatura de servicio	0 a 40 °C
Temperatura de almacenaje	-20 a +50 °C
Humedad del aire	10 a 90 % humedad relativa sin condensación
Clase de protección	IP30

Datos mecánicos

Medidas	136 x 93 x 20mm (An x Al x L)
---------	-------------------------------



getconnected.honeywell.com



Institut
Automatització, S.L.

c\ Gomis, 29-33, 08023 BARCELONA

Tel.: 93 454 20 06
Fax: 93 323 70 59

iac@instauto.com
www.instauto.com

www.TODO-CONTROL.com
SOLUCIONES PARA AUTOMATIZACIÓN Y CLIMATIZACIÓN

Fabricado para y en nombre de Environmental and Combustion Controls Division de Honeywell Technologies Sàrl, ACS-ECC EMEA, Z.A. La Pièce 16, 1180 Rolle, Suiza por su representante autorizada Honeywell Inc.



32310284-001 A

© 2015 Honeywell International Inc.